

C L E A N F I R E S Y S T E M  
**XARALYN**®

## Manual Levico

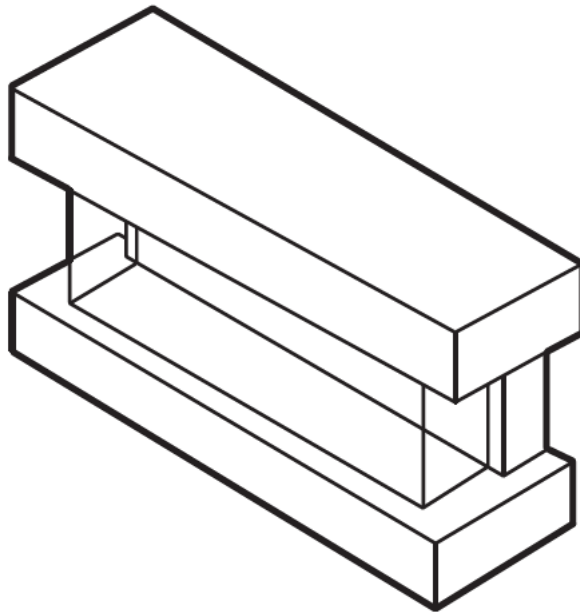

Leggere attentamente queste istruzioni prima di utilizzare l'apparecchio e seguire sempre le istruzioni di sicurezza e di funzionamento.

**Importante:** le persone (compresi i bambini) che non sono in grado di utilizzare l'apparecchio in modo sicuro, a causa delle loro capacità fisiche, sensoriali o mentali o per mancanza di esperienza o conoscenza, non devono mai utilizzare l'apparecchio se non sotto la supervisione di una persona responsabile della loro sicurezza o se hanno ricevuto in precedenza istruzioni relative all'uso sicuro dell'apparecchio. È necessaria un'attenta supervisione per evitare che i bambini utilizzino l'apparecchio come un giocattolo.

Si prega di leggere attentamente queste istruzioni prima di utilizzare l'apparecchio.

- Verificare che la tensione di rete corrisponda a quella indicata sulla targa dati dell'apparecchio.
- Non lasciare la stufa incustodita durante il funzionamento e tenere lontani i bambini.
- Controllare di tanto in tanto che l'apparecchio non presenti danni. Non utilizzare mai l'apparecchio se il cavo o l'apparecchio mostra

segni di danneggiamento. In tal caso, le riparazioni devono essere eseguite da un elettricista qualificato \* competente. Dovrebbe il cavo

essere danneggiato, deve essere sostituito da un elettricista qualificato \* competente per evitare ogni pericolo.

- Utilizzare l'apparecchio solo per scopi domestici e nel modo indicato in queste istruzioni.
- Non immergere mai l'apparecchio in acqua o in altri liquidi per nessun motivo. Quando si pulisce il file dell'apparecchio, fare riferimento alle istruzioni del paragrafo "Pulizia e manutenzione" perché penetra l'acqua

attraverso le aperture può essere molto pericoloso per il vostro apparecchio.

- Non utilizzare mai l'apparecchio vicino a superfici calde.
- Prima di pulire, sostituire una lampadina o quando non si usa l'apparecchio, scollegare sempre l'apparecchio dalla presa di corrente

l'alimentazione. Non tentare di rimuovere la spina dalla presa a muro con le mani bagnate.

- Non utilizzare mai l'apparecchio all'aperto e riporlo sempre in un ambiente asciutto.
- Non utilizzare mai accessori non consigliati dal produttore. Potrebbero costituire un pericolo per l'utente e rischio di danneggiare l'apparecchio.

- Non spostare mai l'apparecchio tirando il cavo. Assicurati che il cavo non possa rimanere impigliato in alcun modo. Non avvolgere

il cavo attorno all'apparecchio e non piegarlo.

- Si declina ogni responsabilità se i danni derivano da un uso improprio o se queste istruzioni non lo sono rispettate

- Posizionare l'apparecchio su una superficie stabile in modo che non possa cadere.

- Non posizionare l'apparecchio sotto una presa di corrente. La presa di corrente non deve trovarsi nel flusso d'aria calda dell'apparecchio.

- Posizionare sempre la stufa in modo che i materiali infiammabili (come le tende) non possano essere accesi.

Assicurarsi sempre che l'unità sia posizionata saldamente sulla base / sui piedi. Assicurarsi che l'ingresso e l'uscita dell'aria siano bloccate.

- Per evitare qualsiasi rischio di incendio, non coprire la stufa (ad es. Con vestiti).

- La stufa deve essere utilizzata solo a una distanza minima di 1 metro da qualsiasi parete (eccetto la parete contro su cui è montato), mobile o altro oggetto e combustibili.

- Avvertenza: non azionare il riscaldatore vicino a bagni, docce, lavabi, piscine o qualsiasi altra acqua contenitore. Deve essere impossibile raggiungere i comandi del tuo apparecchio quando sei in contatto con acqua.

- La temperatura dell'alloggiamento e delle griglie può essere molto alta quando l'apparecchio è in uso. Evitare il contatto con la pelle.

- Evitare che il cavo di alimentazione tocchi le parti calde dell'apparecchio.

- Non utilizzare mai l'apparecchio vicino a materiali infiammabili o esplosivi.

- Non inserire alcun oggetto attraverso la griglia o all'interno dell'apparecchio.

- Non utilizzare doppi adattatori o altri apparecchi per il collegamento con il riscaldatore.

(\*) Elettricista qualificato competente: servizio post-vendita del produttore o importatore o qualsiasi persona qualificata, approvata e competente per eseguire questo tipo di riparazioni al fine di evitare ogni pericolo. In caso di necessità, restituire l'apparecchio a questo elettricista.

## **Iniziare**

- Togliere l'apparecchio dalla scatola.

- Rimuovere eventuali imballaggi dal prodotto.

- Posizionare la confezione all'interno della scatola e conservare in un luogo asciutto.

- Montare il caminetto. Quindi collegare il cavo di alimentazione a una presa con messa a terra da 230 volt.

## **Contenuto della scatola**

- Camino.

- Telecomando.

- Manuale di istruzioni.

## **Operazione**

Il camino può essere controllato con il pannello sull'unità o con il telecomando incluso.

## **Interruttore principale**



L'interruttore principale si trova sul caminetto. Portare l'interruttore su "I" per collegare l'alimentazione e ruotare l'interruttore su "O" per interrompere l'alimentazione. Ci sarà un suono di rinvio quando si gira su "I".

## Accensione / spegnimento

Premere una volta il pulsante  per accendere tutte le funzioni. Quindi toccare ancora una volta il pulsante per disattivare tutte le funzioni.



## Intensità della fiamma

Premere il pulsante  per aumentare / diminuire di livello fino all'intensità della fiamma desiderata.

## Modificare la temperatura desiderata









Premere il pulsante  per modificare la temperatura del termostato. Si consiglia di impostare la temperatura alta. In questo modo puoi attivare le impostazioni di riscaldamento in qualsiasi momento. Il riscaldatore si spegnerà al raggiungimento della temperatura desiderata.

## Impostazioni di calore camino

Questo camino è costituito da una resistenza elettrica forzata con due livelli di calore. Premere una volta il pulsante  per attivare il riscaldatore a livello basso. Premere ancora una volta il pulsante  per attivare il riscaldatore ad alto livello. Quando è impostato su un livello alto, premere ancora una volta il pulsante  per disattivare il riscaldatore. Il riscaldatore funzionerà solo se il termostato è impostato su una temperatura più alta della temperatura ambiente corrente.

Nota: la ventola continuerà a funzionare per un breve periodo e si spegnerà automaticamente dopo lo spegnimento del riscaldatore.











## Impostazioni orario

Premere il tasto  per accedere all'impostazione dell'ora corrente. La luce di un giorno specifico si accenderà e lampeggerà. Premere  o  per selezionare il giorno della settimana. Dopo aver completato la selezione, premere  per confermare. Immettere l'ora corrente premendo  o , premere  per confermare. Una volta completata l'impostazione, premere  per uscire dall'impostazione dell'ora.

## Cambia C / F



Premere il pulsante C / F per passare da Celsius a Fahrenheit

## Timer giornaliero

Premere  per accedere alla funzione timer giornaliero, la spia del timer e la spia di impostazione lampeggeranno, premere  o  per selezionare il timer giornaliero. Il timer si accende quando il timer settimanale è attivato. Dopo aver attivato il timer giornaliero, premere il pulsante  per accedere al timer del lunedì. Premere  o  per accedere all'impostazione dell'ora di questo giorno. Dopo aver impostato l'ora, premere  per accedere all'impostazione dei minuti di questo giorno. Premere  per inserire l'ora dell'ora di spegnimento di questo giorno. Dopo aver impostato l'ora, premere  per immettere i minuti dell'ora di spegnimento di questo giorno. Una volta completata l'impostazione, premere  per accedere all'impostazione dell'orologio del giorno successivo. Continua fino al completamento dell'intera settimana.

## Rilevamento finestra aperta

Quando la funzione di riscaldamento è attivata, la temperatura interna aumenta. Quando la temperatura raggiunge la temperatura impostata, il prodotto rimane automaticamente a questa temperatura. Se la temperatura interna viene abbassata di 5 ° C o più entro 10 minuti e questa tendenza viene mantenuta o continua per 30 minuti, il sistema di autotest del prodotto rileva che è stata aperta una finestra e il sistema di autotest girerà automaticamente disattivare la funzione di riscaldamento.

Tenere premuto il tasto  per visualizzare E0. Quando viene visualizzato E0, è possibile premere  o  per selezionare i cicli E0 ed E1. E0 significa che la funzione di rilevamento della finestra non è attivata. E1 significa che la funzione di rilevamento della finestra è attiva.

## Cut-off di sicurezza

- Questo apparecchio è dotato di un interruttore di sicurezza che entra in funzione se il termocamino si surriscalda (ad es. A causa di prese d'aria ostruite). Per motivi di sicurezza, il ventilatore di aria calda NON si ripristina automaticamente.
  - Per ripristinare l'apparecchio, scollegare l'apparecchio dalla rete elettrica per almeno 15 minuti.
- Ricollegare l'alimentazione alla rete elettrica e accendere l'apparecchio.

## Pulizia

Avvertenza: l'unità deve essere scollegata dall'alimentazione prima di qualsiasi manutenzione o pulizia per ridurre il rischio di scosse elettriche o incendi.

## Istruzioni generali per la pulizia

- L'alloggiamento può essere pulito con un panno privo di lanugine leggermente umido. Non utilizzare spugnette abrasive o pagliette metalliche.
- Non utilizzare detersivi o prodotti per la pulizia.
- Se necessario, le particelle di polvere accumulate nelle aperture di uscita dell'aria possono essere rimosse con un aspirapolvere.

**Protezione dell'ambiente - direttiva 2002/96 / CE**

Al fine di preservare il nostro ambiente e proteggere la salute umana, i rifiuti di apparecchiature elettriche ed elettroniche devono essere smaltiti secondo regole specifiche con il coinvolgimento sia dei fornitori che degli utenti. Per questo motivo il vostro apparecchio non deve essere smaltito come rifiuto urbano indifferenziato. L'utente ha il diritto di portarlo presso un punto di raccolta comunale effettuando il recupero dei rifiuti mediante riutilizzo, riciclaggio o utilizzo per altre applicazioni secondo le indicazioni.

La garanzia del prodotto è valida per due anni dalla data di acquisto